



Ulog Projects: Mining, Oil and Energy



¿QUIÉNES SOMOS?

Ulog Projects es una división de Ulog, especializada en la logística integral de proyectos en minería, energía, petróleo y construcción con capacidad de ejecutar proyectos de alta complejidad. Somos un equipo regional con amplia experiencia en la atención de carga especial OSOW.





 Oficinas propias

 Representantes (lista parcial)

Cobertura Global y Liderazgo Regional

Somos una empresa de Ultramar, el mayor operador logístico de América Latina, con **180** oficinas propias y más de **550** puntos de origen/destino.



Presencia de Ulog en las Américas

Ulog Projects brinda servicios logísticos integrales con altos estándares de servicio en 12 países del continente.





METODOLOGÍA DE PROYECTOS

Ulog Projects

1. ANÁLISIS

- Análisis de equipos e información de materiales.
- Análisis de ruta.
- Normativa y licencia.
- Proveedores estratégicos.

4. EJECUCIÓN

- Puesta en Marcha
- Visibilidad y trazabilidad de las operaciones.
- Reportabilidad de Operaciones.
- Monitoreo de las unidades de transporte.

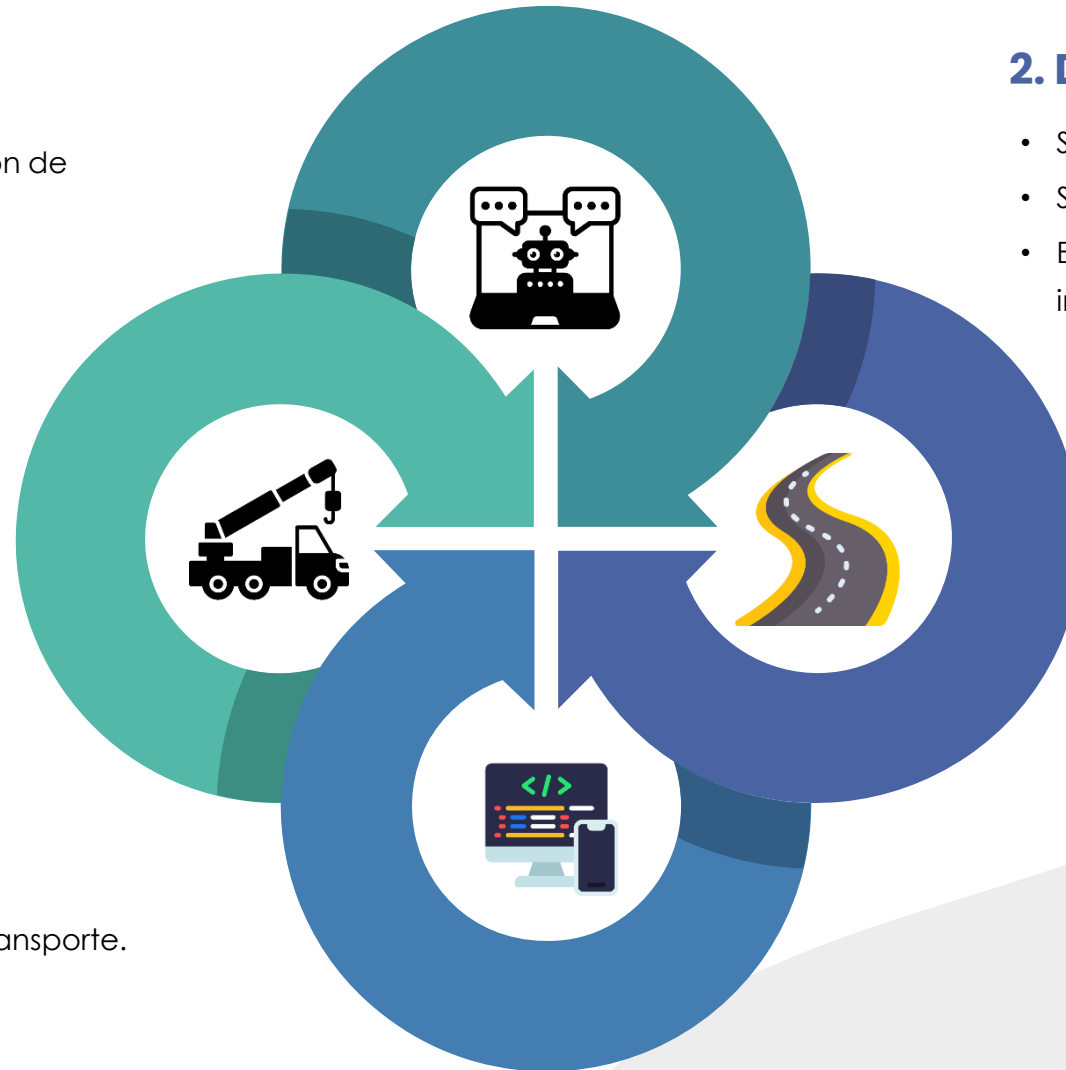

2. DISEÑO

- Sistema Informático Customizable.
- Simulación 3D.
- Evaluación y diseño para reforzamientos de infraestructuras viales.

3. PLANEAMIENTO

- Planificación de Actividades (Gantt)
- Plan de estiba y trincado.
- Plan de viaje y hoja de ruta.
- Plan de actividades del puerto.
- Plan de actividades de almacenaje.
- Plan de Contingencias ante Emergencias Potenciales.

01

	Diagrama de Carga - Proyecto Attex	Realizado por: César Quispe
		Revisado por: Denis Gonzalez
		Fecha: 20/05/2022

Tubería de 60"

Necesariamente la unidad tiene que contar con mangarón de 1.80m a más.

Tubería de 48"

Necesariamente la unidad tiene que contar con mangarón de 1.80m a más.

Tubería de 36"

Necesariamente la unidad tiene que contar con mangarón de 1.80m a más.

Tubería de 24"

Análisis de Diagrama de Carga

02

Resolución Ministerial

 N° 741 -2022-MTC

31 AGO. 2022

OBJETIVO: El Memorando N° 1293-2022-MTC/18 de la Dirección General de Fomento y Desarrollo del Transporte Multimodal; y, el Informe N° 1316-2022-MTC/18.01 de la Dirección de Normas en Transporte Vial; y,

CONSIDERANDO:

De acuerdo con el artículo 4 de la Ley N° 29370, Ley de Organización y Funciones del Ministerio de Transportes y Comunicaciones, el Ministerio de Transportes y Comunicaciones es competente de manera exclusiva, entre otras, en materia de servicios de transporte de alcance nacional e internacional; asimismo, es competente de manera exclusiva en los gobiernos regionales y gobiernos locales, conforme a sus leyes orgánicas, en las materias de servicios de transporte de alcance regional.

El artículo 5 de la Ley N° 29370, Ley de Organización y Funciones del Ministerio de Transportes y Comunicaciones, establece que el Ministerio de Transportes y Comunicaciones cumple con las funciones rectoras de formular, planear, dirigir, supervisar y evaluar la política nacional y sectorial bajo su correspondiente nivel de gobierno; así como, dictar normas y lineamientos técnicos, supervisión y evaluación de las políticas y la gestión de los recursos.

Mediante Decreto de Urgencia N° 021-2022, Decreto de Urgencia que promueve el servicio de transporte público terrestre de mercancías y pasajeros regulares de personas, se establecen medidas de carácter técnico y financiero en materia económica y financiera, para promover el servicio público regular de personas a través de un subsidio y la finalidad de fomentar la reactivación económica del país y la red vial en beneficio de la población;

El artículo 2 del Decreto de Urgencia N° 021-2022, dispone otorgar a favor de las personas naturales y/o jurídicas que prestan el servicio de transporte regular de mercancías y el servicio de transporte regular de personas un subsidio equivalente al 40% del monto pagado por peajes ubicados en el territorio nacional o de cuatro (4) meses; asimismo, establece que el Ministerio de Transportes y Comunicaciones debe...

Análisis Normativas

03

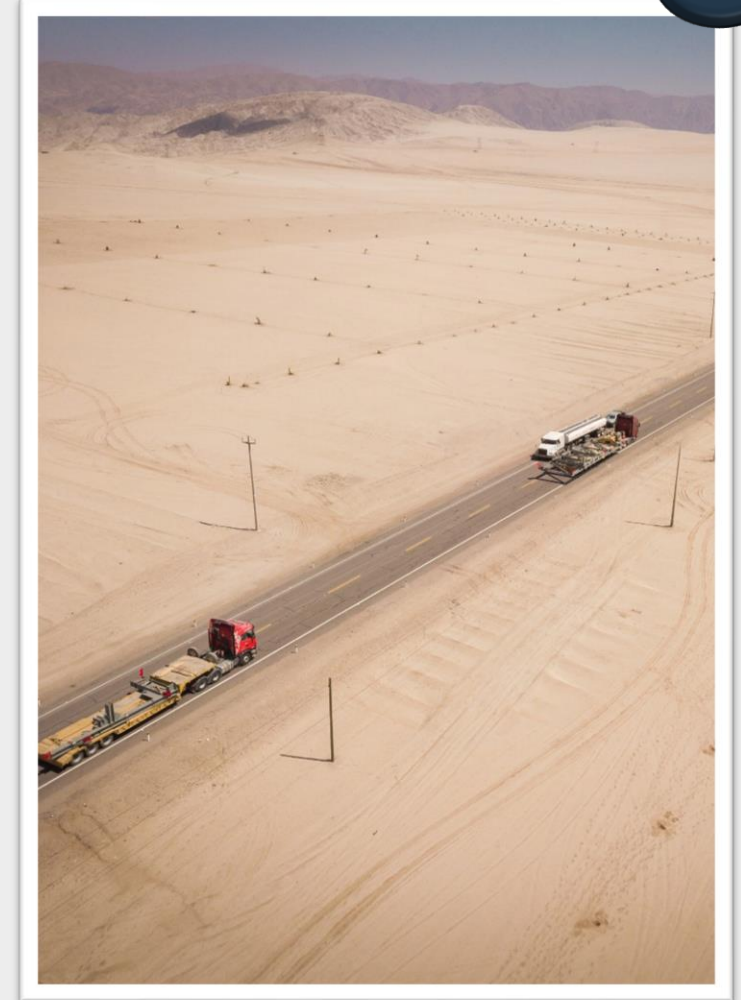

Estudio de Rutas

01

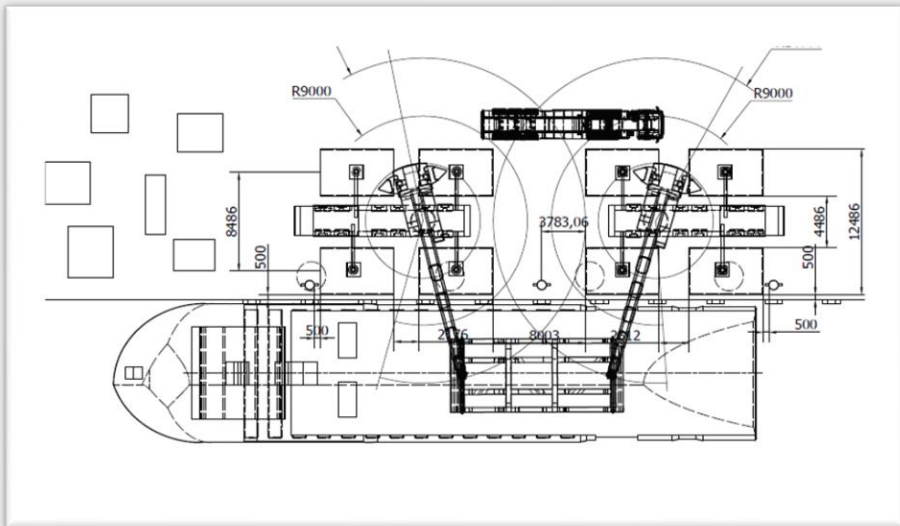
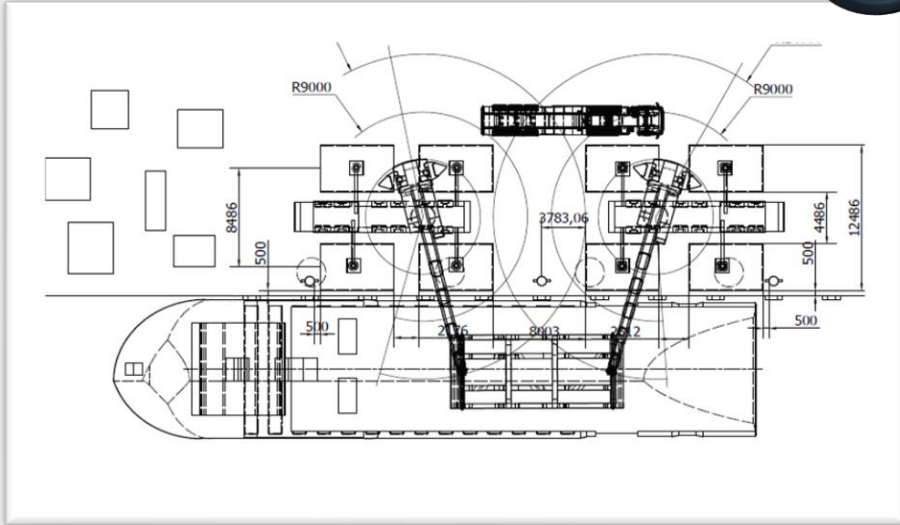

Planes de Trinca y Estiba – BOOM 1

02

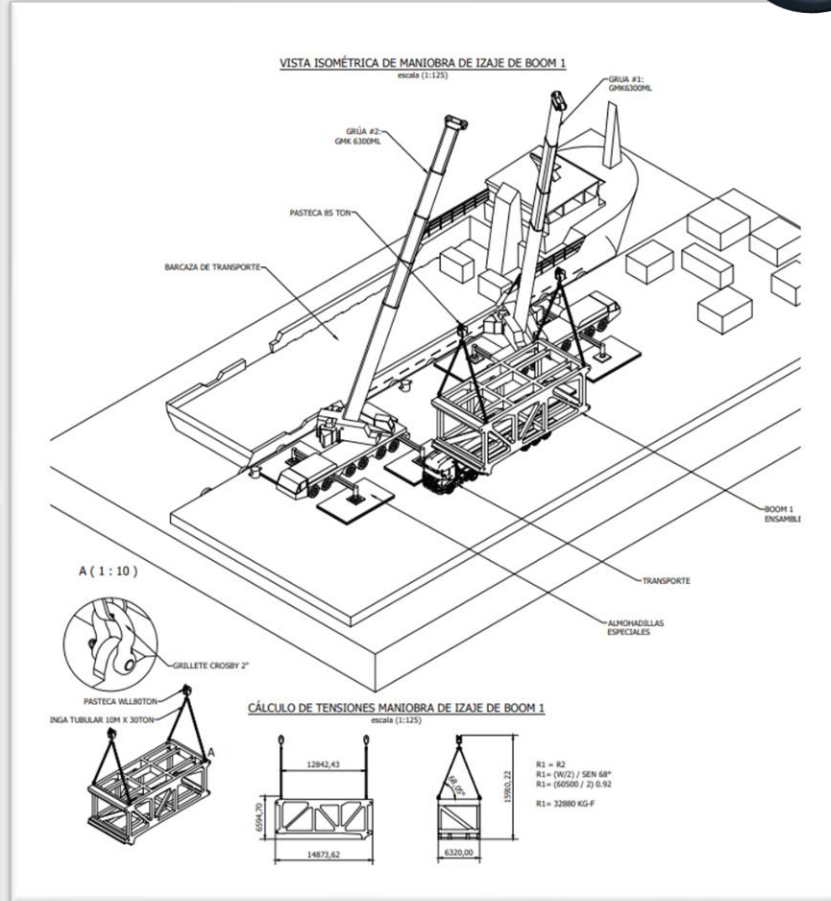

Simulación 3D – Diagrama Izaje BOOM 1

03



Almacenamiento – BOOM 1

01



Plan y Programación de Ruta

02

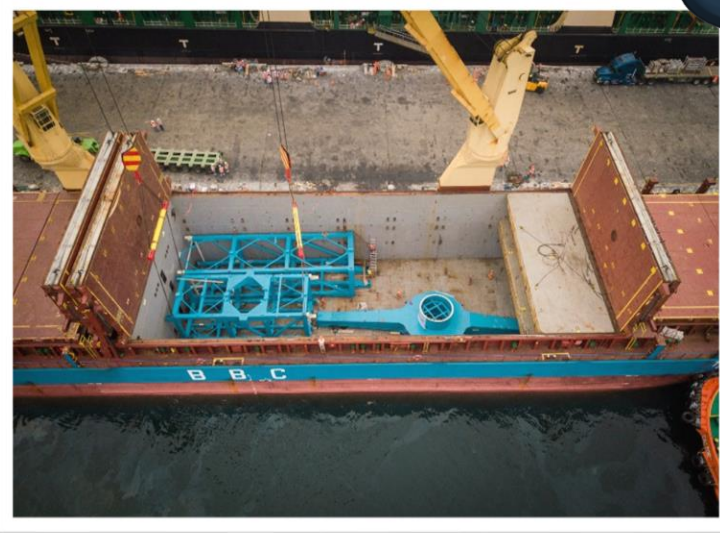

Plan de actividades en Puerto

03



Actividades de Almacenaje

01

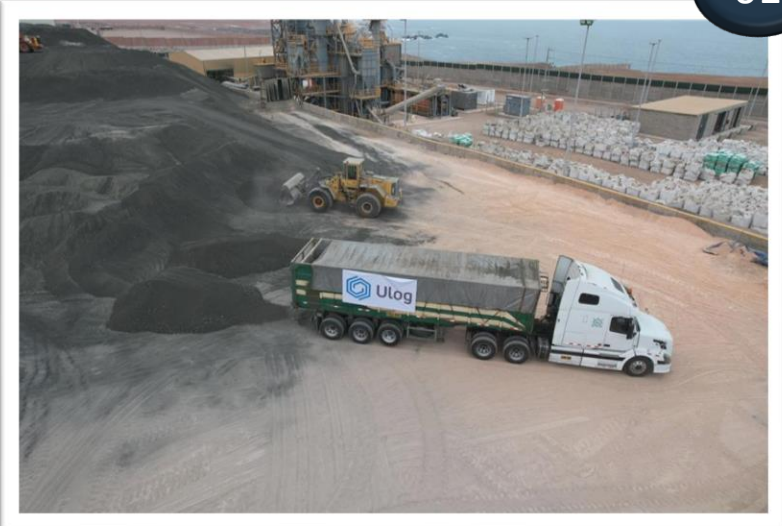

Puesta en Marcha

02



Supervisión y Reportabilidad Operación

03

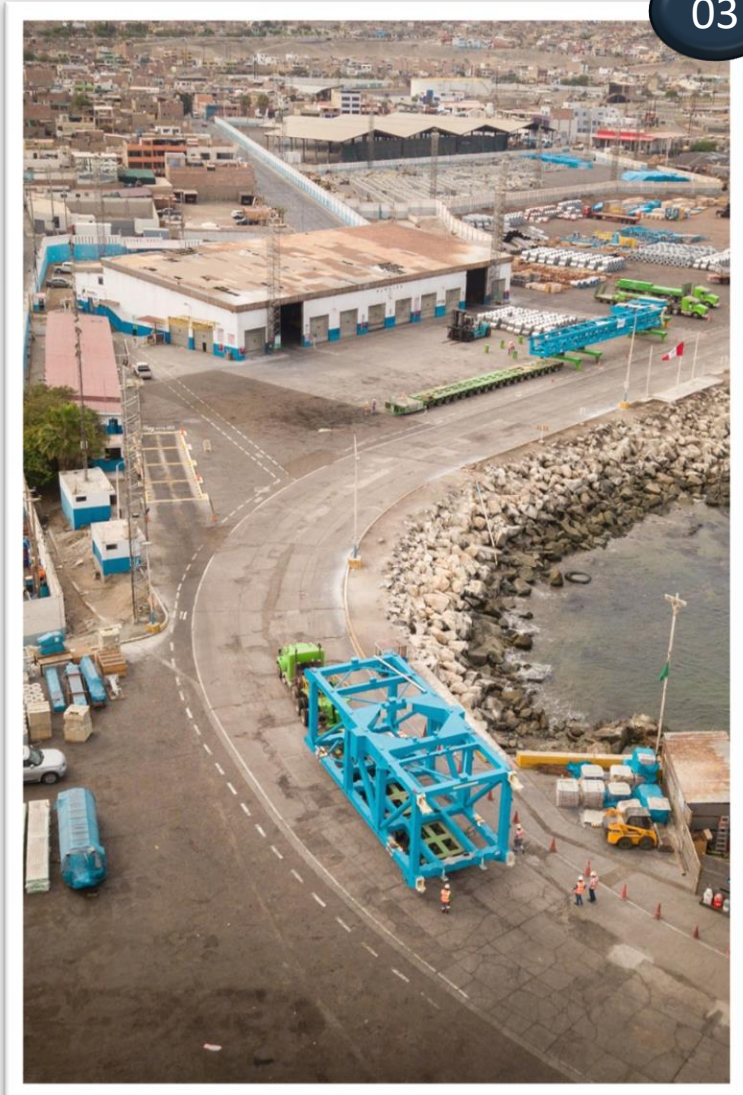

Monitoreo de la unidad de transporte

Claves de Éxito

Ulog Projects



Soluciones Logísticas End to End (E2E)



Ulog Projects

TRÁFICO

Principales Actividades Operativas de Tráfico

- Chartering – Aéreo, Marítimo y fluvial.
- Revisión documentaria de proveedores.
- Indicadores de gestión.
- Reportabilidad de la carga.
- Pre alerta de arriba / zarpe.

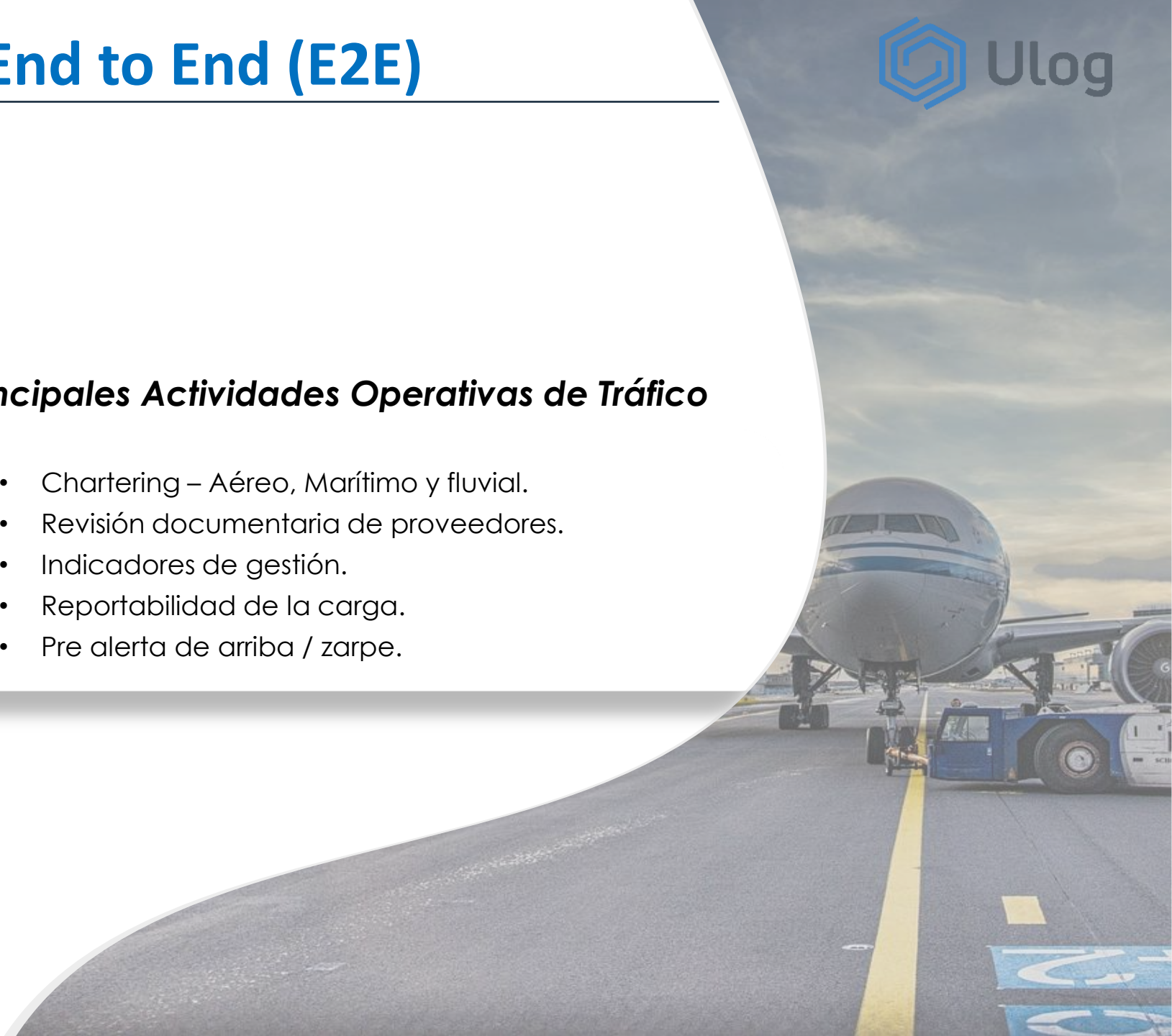

PUERTO

Principales Actividades Operativas en Puerto

- Análisis de Packing List.
- Junta de puerto.
- Revisión de Plan de estiba.
- Análisis e identificación de contenedores.
- Inspección física de carga.
- Inspección en frontera.
- Pre alerta para Despacho Aduanero en Perú

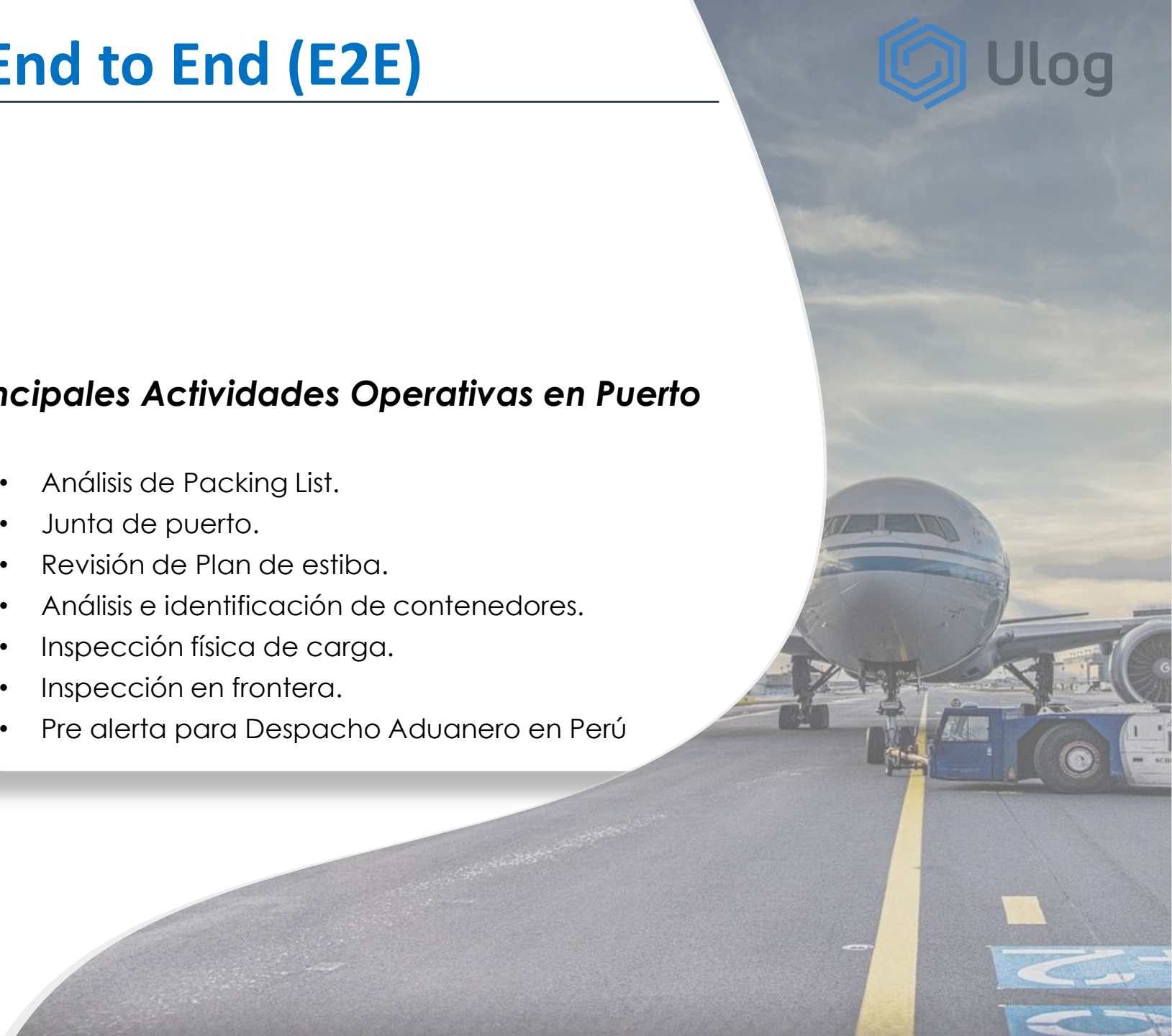

ALMACÉN

Principales Actividades Operativas de Almacenaje

- Reunión pre operativa.
- Almacenamiento en origen.
- Inspección de almacén del proveedor.
- Estrategias de almacenaje de carga.
- Gestión de Logística de entrada y salida.

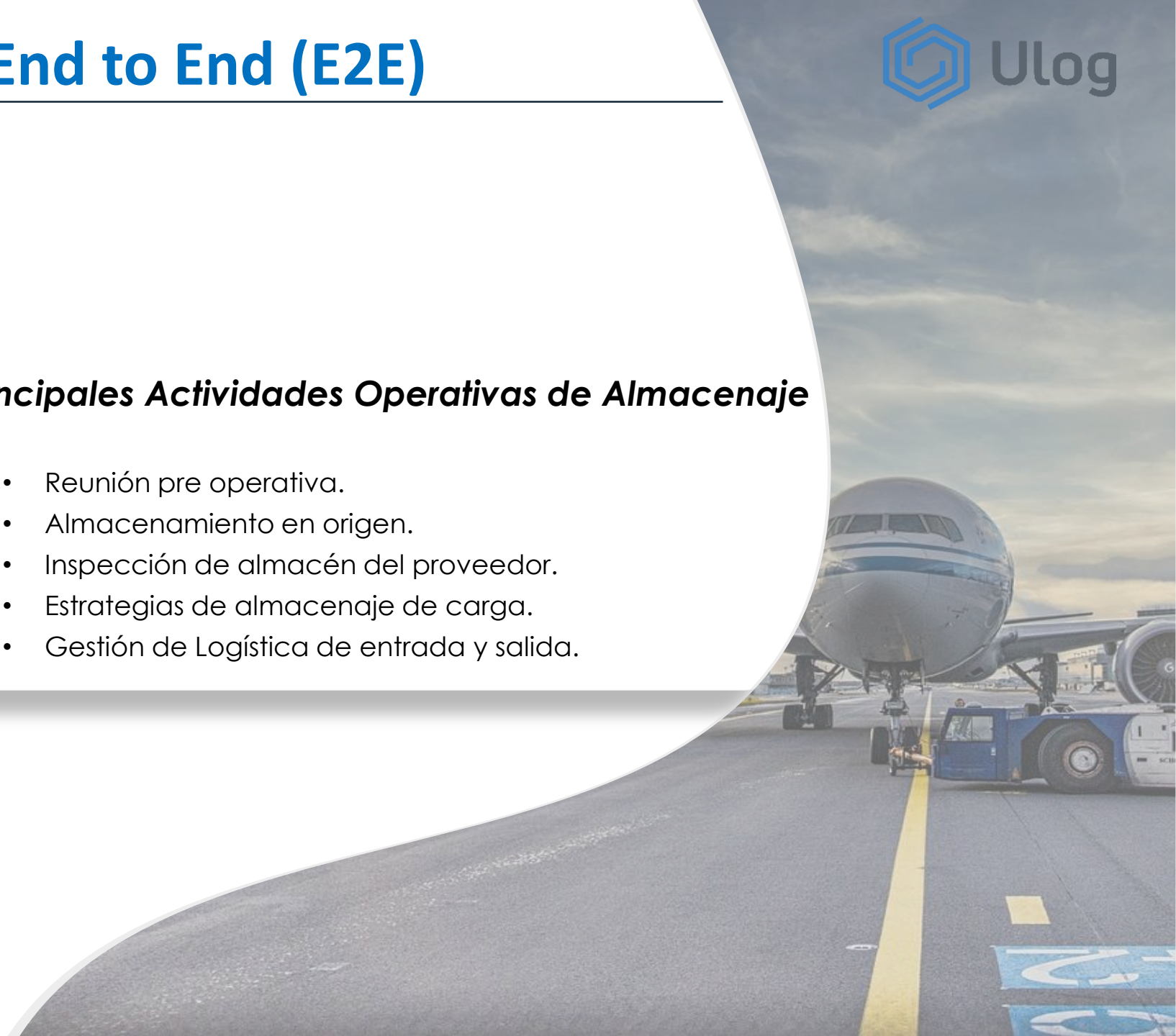

TRANSPORTE

Ingeniería de Transporte

- Estudios de ruta.
- Simulación 3D del transporte de carga sobredimensionada en puntos críticos.
- Acondicionamiento de infraestructura.
- Análisis de planos de estiba, izaje y trincado.
- Estudio de tráfico y tiempos de tránsito.
- Reforzamiento de puentes.
- Transporte de carga OSOW.



Soluciones Logísticas End to End (E2E)



Ulog Projects

**RECEPCIÓN
SITE**

Principales Actividades Operativas Recepción Site

- Coordinación de descarga y recepción de materiales.
- Logística de equipos.
- Logística Inversa.
- Planes de izaje
- Plan de contingencias

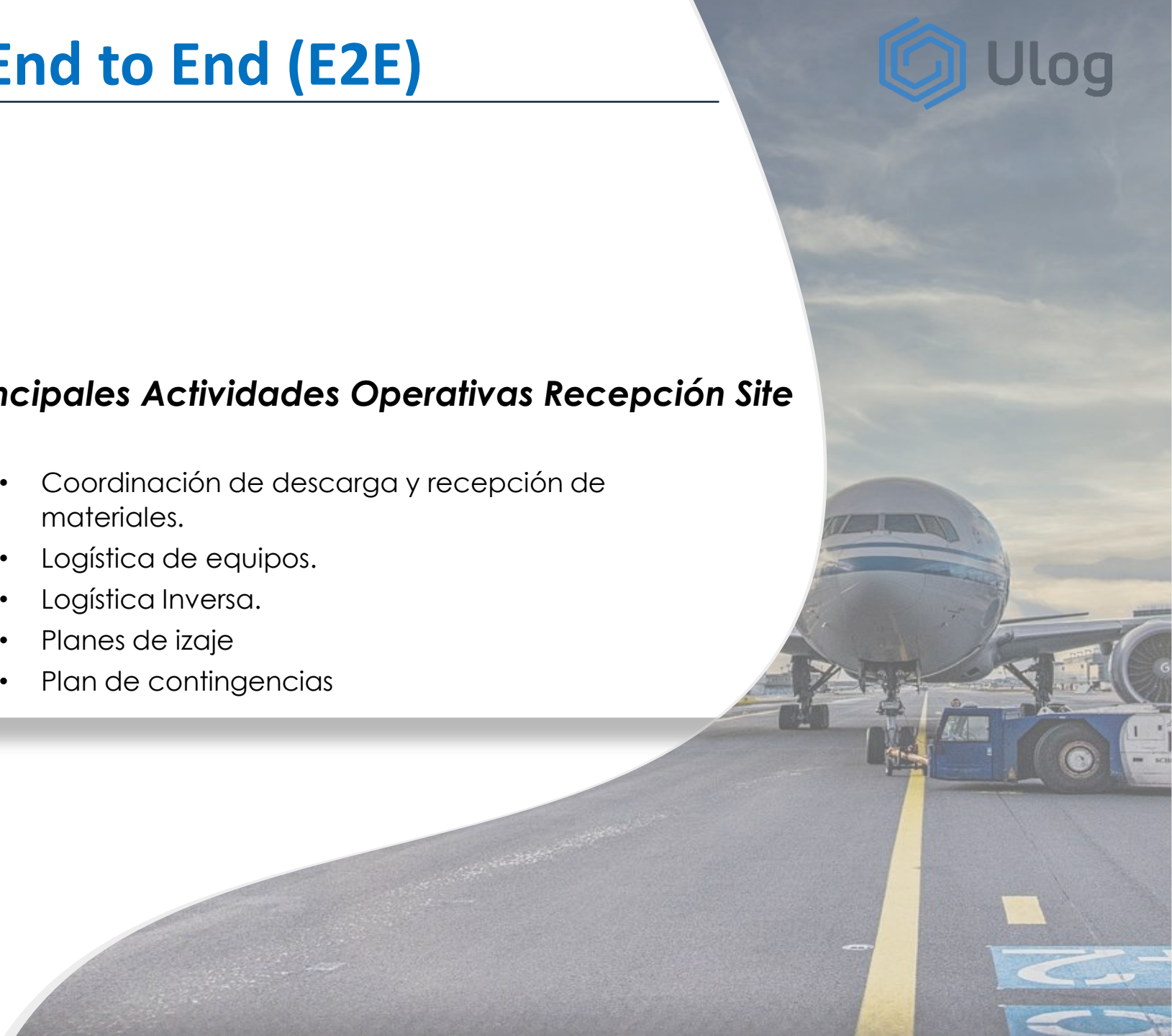

ULOG PERÚ



Promart Homecenter

Servicio: Transporte Terrestre Internacional.

Lugar: De TPA a Matarani.

ULOG PANAMÁ



Servicio: Logística integral de repuestos de barcos.

Lugar: Singapore y Grecia a Panamá.

ULOG PERÚ



Southern Perú

Servicio: Transporte de carga contenerizada y regular nacional e internacional

Lugar: Cuajone, Toquepala e Ilo

Cemento Bio Bio

Servicio: Recepción, transporte y agenciamiento de aduanas de Clinker – 30, 000 TM movilizadas.

Lugar: Matarani.

ULOG PANAMÁ



Hitachi Transport

Servicio: Importación, almacenaje y distribución de carga de proyecto / Línea 3 del metro.

Lugar: Panamá Oeste

Clientes Varios

Servicio: Servicios de bodega, exportaciones, importaciones aéreas de carga general.

Lugar: Panamá.

ULOG COLOMBIA



Gestión de Almacenes en Zonafranca

Servicio: Almacenajes diversos en big bags.

Lugar: Puerto Buenaventura

ULOG BRASIL



Cliente Inpasa

Servicio: Importación de repuestos.

Lugar: China / Paranaguá

ULOG COSTA RICA



-
Servicio: Logística integral de carga perecedera.

Lugar: USA y Europa.

2020

ULOG BRASIL



Gerdau

Servicio: Flete marítimo, documentación y consolidación de contenedores.

Lugar: De Puerto Río Grande a México.

División de Chartering

Servicio: Fletes marítimos a 15 buques de carga general, a granel y perecibles.

ULOG BRASIL



Cliente TTL

Servicio: Exportación de casas de mascotas.

Lugar: Santos / Canadá

Cliente Sucden

Servicio: Exportación de bebidas alcohólicas.

Lugar: Santos / Abidjan.

ULOG COSTA RICA



-
Servicio: Logística doméstica / Isotankers ITT y venta de seguros

Ejecución de Proyectos LATAM

ULOG ECUADOR



San Miguel Industrias Pet

Servicio: Recepción, almacenaje y despacho de big bags.

ULOG CHILE



-
Servicio: Logística integral Minera – Sierra Gorda (Molibdeno).

2020

ULOG CANADÁ



Gerdau

Servicio: Logística internacional de reefers.

Lugar: Asia y Europa.

Cliente BRP

Servicio: Flete marítimo, gestion de Flat Racks.

Lugar: USA a Brasil.

ULOG ECUADOR



Cliente Brenntag

Servicio: Recepción, almacenaje y despacho de carga a granel.

ULOG CHILE



Cliente Livent

Servicio: Transporte internacional terrestre de carga regular y sobredimensionada.

Cliente Diablillos

Servicio: Transporte internacional Terrestre de concentrado de cobre / sales de litio y cenizas de soda.

Ejecución de Proyectos LATAM

ULOG ARGENTINA



Cliente Gangfeng

Servicio: Proyecto Mariana / Importación de litio.

Lugar: Zarate - Salta.

ULOG ARGENTINA



Cliente Mineros y O&G

Servicio: Solución logística para graneles, movimiento de arena y minerales.

2020

ULOG CHILE



Michelin

Servicio: Logística integral de neumáticos mineros y gestión de su reciclaje.

ULOG ARGENTINA



Cliente Hanacolla

Servicio: Proyecto Doncella / Importación de litio y Logística Nacional.

Lugar: Shanghai – Salta Vía Chile.

Cliente Liex

Servicio: Proyecto Tres Quebradas / Importación de litio y Logística Internacional.

Lugar: China – Catamarca vía Chile.

ULOG ARGENTINA



Cliente Saipem, Heerema y Equinor

Servicio: Proyectos O&G OFF SHORE sísmica y perforación, logística de insumos y maquinarias.

Cliente TRB, Fiorde, Schneider

Servicio: Servicio Logístico Integral de productos farmaceuticos.

ULOG PARAGUAY



Servicio: Logística Integral, importación de transformadores.

Lugar: China hasta Ande en Valenzuela.

ULOG BRASIL



Marcopolo

Servicio: Flete marítimo de autobuses.

Lugar: México y Bélgica.

ULOG URUGUAY



Cliente CMEC

Servicio: Almacenamiento intra y extra portuario, gestión de permisos de transporte y servicios asociados.

Lugar: Tacuarembó con Salto.

Servicio: Liberación y coordinación de transporte interno de cargas marítimas y aéreas.

Lugar: Uruguay.

ULOG PARAGUAY



Proyecto 01

Servicio: Embarque y descarga de 11 transformadores.

Lugar: China hasta Ande en Valenzuela.

Proyecto 02

Servicio: Embarque de 01 transformador.

Lugar: China vía Montevideo - Montecon

Principales Proyectos desarrollados en Perú

Outotec



Carga Sobredimensionada

Manipulación, transporte, almacenaje, acopio, consolidación y flete marítimo.

Callao – Norte Perú

metso



Carga Proyecto Planta de asfalto

Estudio de ruta, desembarque, transporte y descarguío sobredimensionado.

Callao – Lima Perú

FLSMIDTH



Planta procesadora de mineral

Diseño de ruta, transporte y descarga en site minero.

Callao – Arequipa
Proyecto Cerro Verde

Ferreyros CAT

UNA EMPRESA FERREYCORP



Grúa telescópica Carga Sobredimensionada

Manipulación, transporte, almacenaje, acopio, consolidación y flete marítimo.

Valparaíso - Callao

Principales Proyectos desarrollados en Perú



Salas eléctricas Carga de Proyectos

Estudio de ruta, desembarque, transporte y descarguío sobredimensionado.

Callao – Lima



Carga Proyecto Break Bulk

Desestiba, transporte marítimo, inspección de carga, transporte terrestre y desconsolidación en site.

Callao – Lima



Proyecto Camisea Carga Sobredimensionada

Transporte multimodal, diseño de ruta, transporte local y desconsolidación.

Callao – Pucallpa



Conveyor Belt Carga Sobredimensionada

Diseño de ruta y servicio logístico integral.

Puerto Arica – Mina Toquepala



Carga Break Bulk Clinker

Agenciamiento de nave, descarga en puerto, agenciamiento de aduana, supervisión en puerto y almacén del cliente.

Matarani - Arequipa



Proyecto Almacén Zonafranca Colombia

Transporte local, recepción, almacenaje y despacho de barras de zinc.

Barranquilla - Colombia



Carga Sobredimensionada

Diseño de ruta, descarga en puerto, despacho y transporte internacional terrestre.

Puerto Arica - Ilo Perú



Tuberías en Carga Suelta

Diseño de ruta, diseño de estiba y transporte internacional terrestre de tuberías.

Santiago de Chile - Lurín

Principales Clientes

Minería y Construcción



Principales Clientes

Proveedores Mineros



UNA EMPRESA FERREYCORP



Naturally ahead



Principales Clientes

Energía y Petróleo



Principales Mineras



BASC V06:2022



ISO 9001

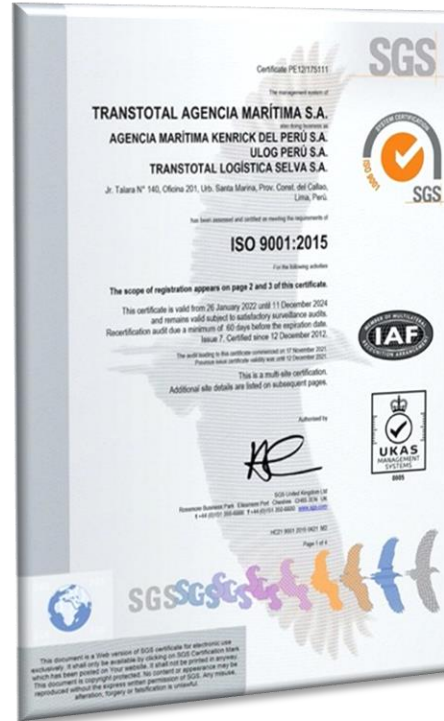

ISO 14001



ISO 45001



Member of Peruvian Association
of International Freight
Forwarders



Conectamos. Lideramos. Innovamos.